

MR-GU3M2P

przełączniki nadzorcze



- **Wielofunkcyjne przełączniki nadzorcze (nadzór napięcia AC w sieci 3-fazowej)**
- Nadzór kolejności faz i zaniku fazy • Wykrywanie napięcia powrotnego poprzez ocenę asymetrii • Podłączenie przewodu neutralnego (opcja)
- Napięcie zasilania = napięcie nadzorowane
- Wyjście: 2P (2 zestyki przełączne) • Obudowa przemysłowa, szerokość 22,5 mm • Bezpośredni montaż na szynie 35 mm wg PN-EN 60715
- Uznania, certyfikaty, dyrektywy: RoHS, **CE**

Obwód wyjściowy - dane styków

Liczba i rodzaj zestyków	2P
Napięcie znamionowe	250 V AC
Maksymalna moc łączeniowa w kategorii AC1	750 VA (3 A / 250 V AC) ¹ 1 250 VA (5 A / 250 V AC) ²
Maksymalna częstość łączeń	3 600 cykli/h 360 cykli/h
• przy obciążeniu rezystancyjnym 100 VA • przy obciążeniu rezystancyjnym 1 000 VA	
Obwód wejściowy	
Napięcie zasilania	= napięcie nadzorowane zaciski (N)-L1-L2-L3
Napięcie odpadowe	AC: $\geq 0,2 U_n$
Roboczy zakres napięcia zasilania	3(N)~ 342...457 V
Znamionowy pobór mocy AC	9,0 VA
Zakres częstotliwości zasilania AC	48...63 Hz
Cykl roboczy	100%
Obwód pomiarowy	• zmienna pomiarowa • wejścia pomiarowe • zdolność przeciążeniowa • rezystancja wejścia • asymetria
	AC sinus, 48...63 Hz AC: 3(N)~ 400/230 V zaciski (N)-L1-L2-L3 3(N)~ 457/264 V 3(N)~ 400/230 V: 15 k Ω ustalona: wartość typowa 30%
Dane izolacji wg PN-EN 60664-1	
Znamionowe napięcie udarowe	4 000 V 1,2 / 50 μ s
Kategoria przepięciowa	III
Stopień zanieczyszczenia izolacji	3
Pozostałe dane	
Trwałość łączeniowa • w kategorii AC1	$> 2 \times 10^5$ 1 000 VA
Trwałość mechaniczna (cykle)	$> 2 \times 10^7$
Wymiary (a x b x h)	90 x 22,5 x 108 mm
Masa	100 g
Temperatura otoczenia • składowania (bez kondensacji i/lub oblodzenia) • pracy	-25...+70 °C -25...+55 °C
Stopień ochrony obudowy	IP 20 wg PN-EN 60529
Wilgotność względna	15...85%
Odporność na udary	15 g 11 ms
Odporność na wibracje	0,35 mm DA 10...55 Hz
Dane obwodu pomiarowego	
Funkcje	SEQ - nadzór kolejności faz i zaniku fazy ASYM - wykrywanie napięcia powrotnego przy pomocy asymetrii podłączenie przewodu neutralnego (opcja)
Zakres nastawy czasu opóźnienia	nieczułość dla napięcia rozruchu: stała, maks. 0,5 s opóźnienie wyłączenia: stałe, maks. 0,35 s
Czas regeneracji	100 ms
Wyświetlanie	dioda LED zielona U ON - sygnalizacja napięcia zasilania U dioda LED żółta R ON/OFF - stan przełącznika wyjściowego

¹ Jeśli odległość między przełącznikami zamontowanymi obok siebie jest mniejsza niż 5 mm.

² Jeśli odległość między przełącznikami zamontowanymi obok siebie jest większa niż 5 mm.

MR-GU3M2P

przełączniki nadzorcze

Funkcje

SEQ - Nadzór kolejności faz.

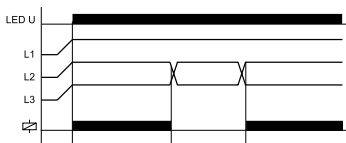

Jeżeli wszystkie fazy podłączone są w prawidłowej kolejności a mierzona asymetria będzie mniejsza od zadanej wartości z nastawy przełącznika ASYM, przełącznik wyjściowy R przełącza się do pozycji włączonej (zapala się dioda LED żółta). Gdy kolejność faz zmienia się, przełącznik wyjściowy R przełącza się do pozycji wyłączonej (dioda LED żółta nie świeci się).

SEQ - Nadzór zaniku fazy.

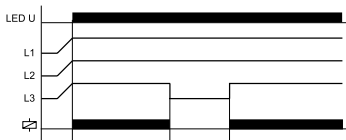

Przełącznik wyjściowy R przełącza się do pozycji wyłączonej (dioda LED żółta nie świeci się), kiedy zaniknie jedna z trzech faz.

ASYM - Wykrywanie napięcia powrotnego poprzez ocenę asymetrii.

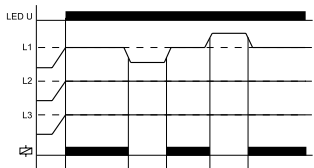

Przełącznik wyjściowy R przełącza się do pozycji wyłączonej (dioda LED żółta nie świeci się), kiedy asymetria między napięciami faz przekroczy ustaloną wartość asymetrii. Asymetria wywołana napięciem powrotnym odbiornika (np. silnika, który nadal pracuje tylko na dwóch fazach) nie powoduje rozłączenia.

U - napięcie zasilania; **R** - stan wyjścia przełącznika

Opis panelu czołowego

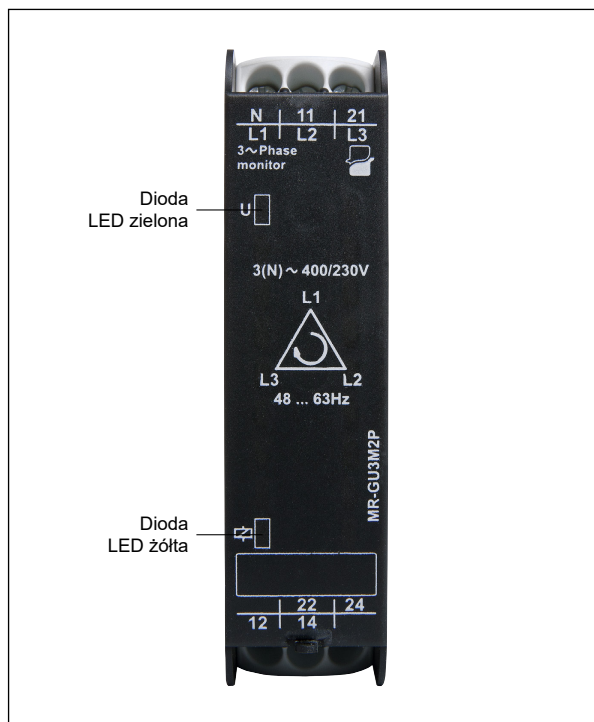

Schemat połączeń

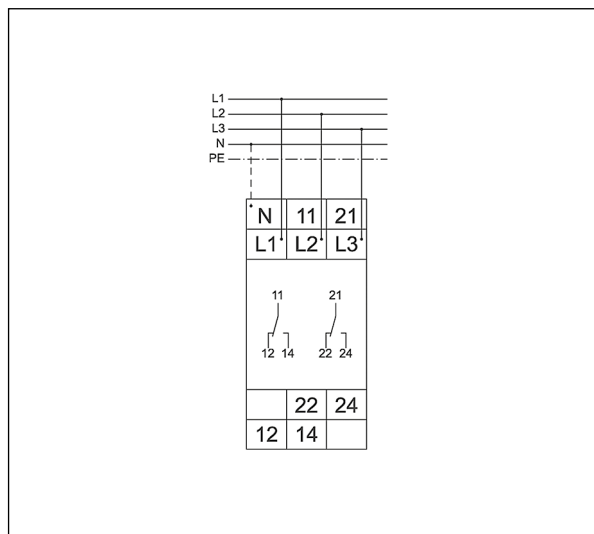

MR-GU3M2P

przełączniki nadzorcze

Wymiary

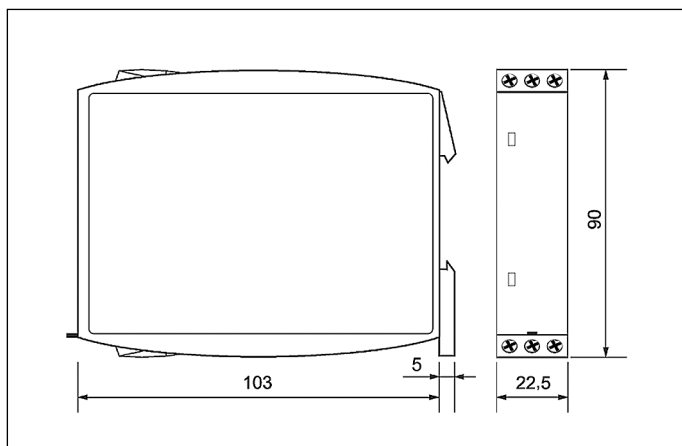

Montaż

Przełączniki **MR-GU3M2P** przeznaczone są do bezpośredniego montażu na szynie 35 mm wg PN-EN 60715. Położenie pracy - dowolne. **Zaciski - przekroje przyłączanych przewodów:** 1 x 0,5 ... 2,5 mm² zakończone końcówką kablową lub bez końcówki, 1 x 4 mm² bez końcówki kablowej, 2 x 0,5 ... 1,5 mm² zakończone końcówką kablową lub bez końcówki, 2 x 2,5 mm² linka zakończona końcówką kablową.

Oznaczenia kodowe do zamówień

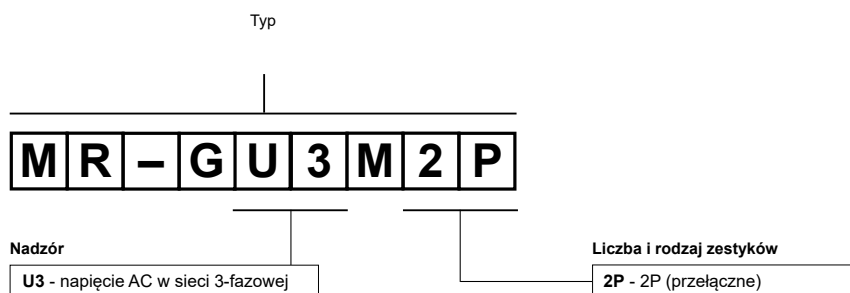

Przykład kodowania:

MR-GU3M2P

przełącznik nadzorczy **MR-GU3M2P**, wielofunkcyjny (przełącznik realizuje 2 funkcje), obudowa przemysłowa, szerokość 22,5 mm, dwa zestyki przełączne, znamionowe napięcie wejścia (zasilania): AC - 3(N)~ 400/230 V

ŚRODKI OSTROŻNOŚCI:

1. Należy upewnić się, że parametry produktu opisane w jego specyfikacji zapewniają margines bezpieczeństwa dla prawidłowej pracy urządzenia lub systemu oraz bezwzględnie unikać użytkowania, które przekracza parametry produktu. 2. Nigdy nie dotykać części urządzenia produktu znajdującego się pod napięciem. 3. Należy upewnić się, że produkt podłączony jest prawidłowo. Nieprawidłowe podłączenie może spowodować złe działanie, nadmierne przegrzewanie oraz ryzyko powstania ognia. 4. Jeśli istnieje ryzyko, że wadliwa praca produktu mogłaby spowodować dotkliwe straty materialne lub zagrażać zdrowiu i życiu ludzi lub zwierząt, należy konstruować urządzenia lub systemy tak, aby wyposażone były w podwójny system bezpieczeństwa, gwarantujący niezawodną pracę.